



Ladrillo decorativo *QueenSize*

QUEENsize		Grosor	Altura	Longitud
Dimensiones	Milímetros	64	70	203
Peso De La Pieza	kg	1.300		
Piezas/m ²	Junta 1 cm	61.8		
Peso/m ²	kg	80.34		
Resistencia a compresión	kg/cm ²	120		
Piezas Por Palet		600		
Peso del palet	kg	780		
Viaje torton	Palets	14		
	Piezas	8,400		
	Peso	kg	10,920	



OPCIONES DE MUROS

DISEÑADOS CON LADRILLO DECORATIVO QUEEN SIZE.

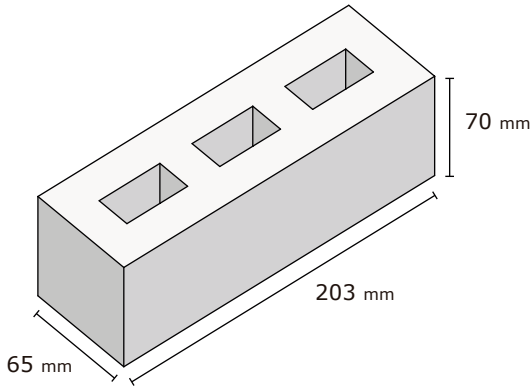

Muro tipo capuchino no estructural

Espesor de muro: 65mm

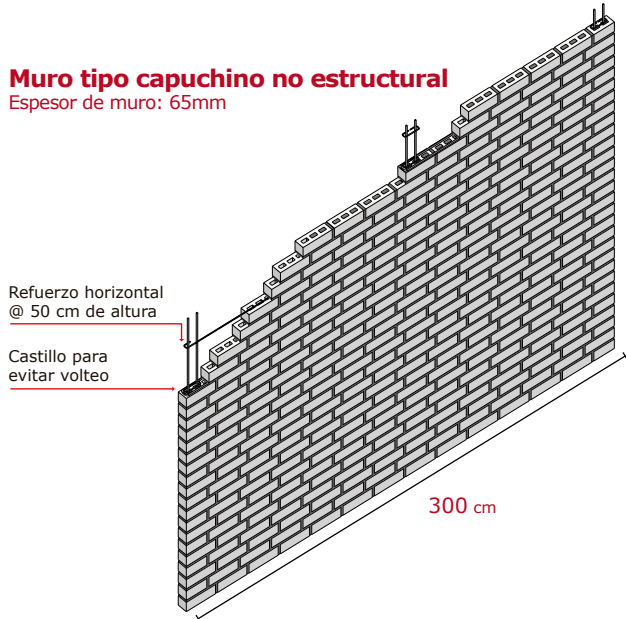

Muro doble TERMO-ACÚSTICO con cámara de aire

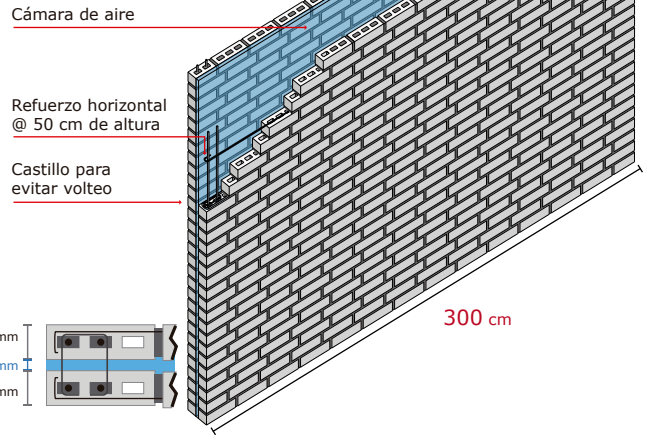

VISTA PLANTA

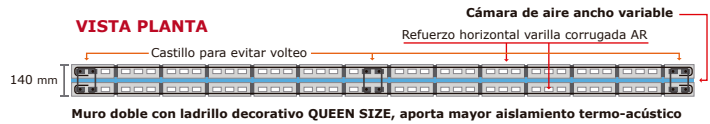

Muro doble TERMO-ACÚSTICO con cámara de aire

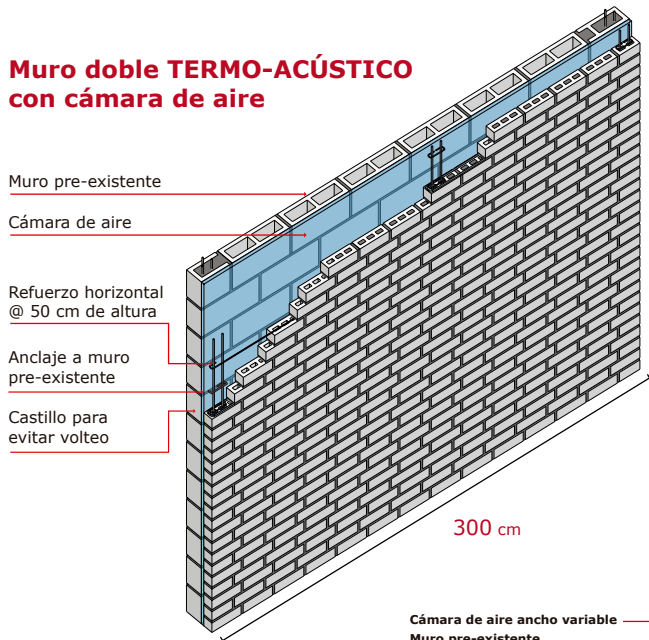

VISTA PLANTA

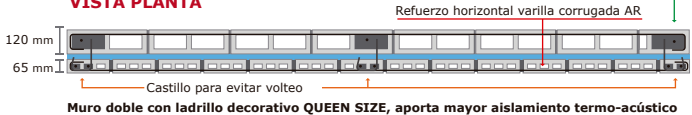

Muro Celosía - Ventilación y seguridad

Diseño de excepción con ladrillos decorativo QUEEN SIZE

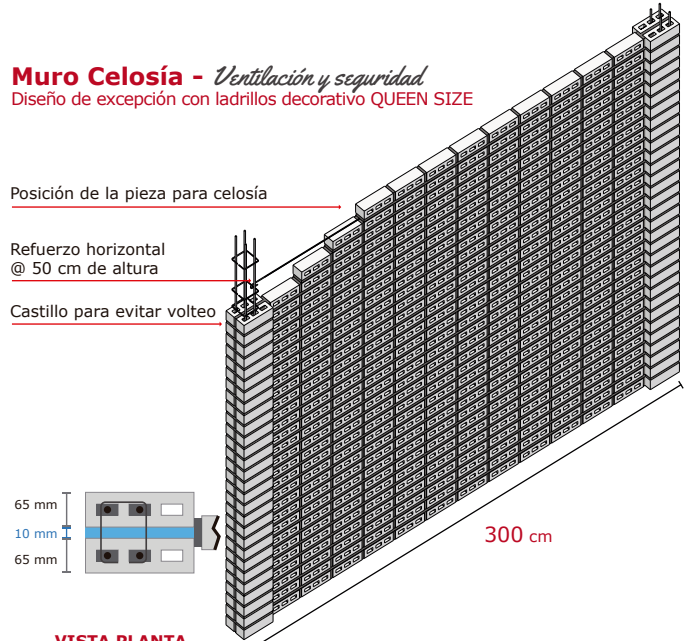

VISTA PLANTA





TOSCANA 12

Los modelos Toscana son diseños para celosía constrictos con ladrillos Vintex y Multex, juntados con adhesivos Mezcla Brava y dando color a junta con Adicol Mezcla, la combinación de estos elementos le da la posibilidad de que su proyecto sea toda una obra maestra, pudiendo diseñar cualquier tejido de celosía.

El diseño del tejido de Toscana 12 esta construido con Brickete y el marco o columnas laterales se usa Vintex 6/12.

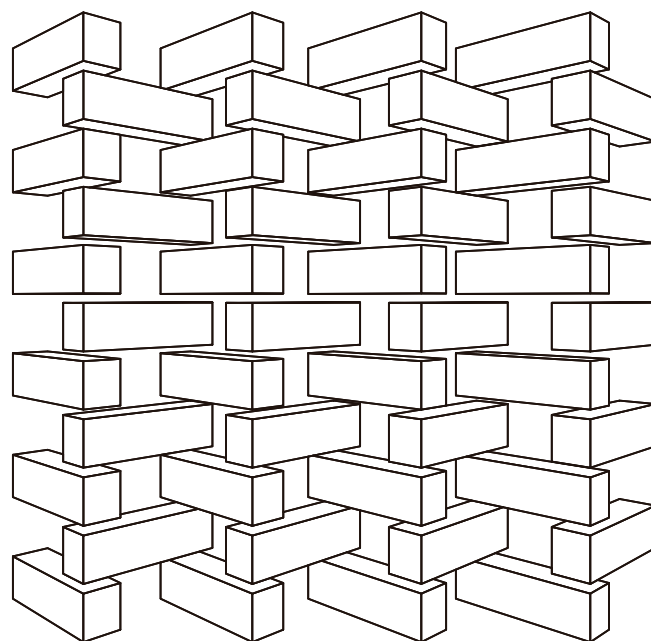

Piezas por m² 44 pzas. aproximadamente.